

# Висока якість - доступна ціна!

Побутові вентилятори

Решітки вентиляційні

Ревізійні дверцята

- Зручне та надійне пакування продукції
- Рекламна підтримка торговельних організацій
- Єдина роздрібна ціна по всій Україні
- Оперативна доставка оптових партій товару в будь-яке місто України

## Принцип підбору побутових вентиляторів

Для підбору побутових вентиляторів необхідні такі дані:

1. Об'єм приміщення, який можна визначити, помноживши довжину приміщення на його ширину і висоту, за наступною формулою:

$$l * a * h = V \text{ куб.м.}$$

2. Тип приміщення для визначення погодинної кратності повітрообміну.

Кожне приміщення має нормовану "кратність повітрообміну", тобто та нормована кількість повітря, яку необхідно видаляти з приміщення.

Визначається кратність повітрообміну так:

$$\begin{aligned} & (\text{об'єм приміщення у кубічних метрах}) \\ & \times \\ & (\text{кратність повітрообміну/год}) \\ & = \\ & \text{продуктивність вентиляційного} \\ & \text{пристрою у куб.м./год} \end{aligned}$$

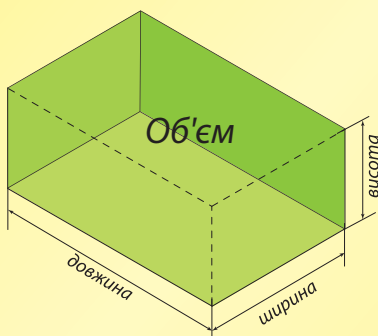

Приміщення	Кратність повітрообміну за годину	Необхідна потужність вентилятора, м³/ч
Ванна кімната (від 8 до 16 м²)	6-10	90-300
Туалетна кімната (від 2 до 8 м²)	6-8	90-190
Кухня (від 8 до 18 м²)	6-12	100-320
Погріб (від 4 до 8 м²)	6-8	90-190
Вітальня і спальні (від 15 до 25 м²)	4-8	90-300

## Побутові вентилятори



### Домовент ВКО

Монтується у вентиляційні канали.

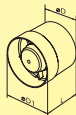

Модель	Напруга, В/50 Гц	Потужність, Вт	Продуктивність, м³/год	Рівень шуму, дБА 3м	Розміри, мм		
					Ø D	Ø D1	L
Домовент 100 ВКО	220-240	14	105	37	100	104	91
Домовент 125 ВКО	220-240	16	188	38	125	129	93
Домовент 150 ВКО	220-240	24	290	40	150	154	108



### Домовент С/С1

Обладнаний сіткою проти комах.

Опції: таймер (СТ/С1Т), шнурковий вимикач (СВ/С1В).

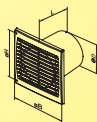

Модель	Напруга, В/50 Гц	Потужність, Вт	Продуктивність, м³/год	Рівень шуму, дБА 3м	Розміри, мм			
					Ø D	В	Н	L
Домовент 100 С/С1	220-240	14	94	39	100	150	120	108/93
Домовент 125 С/С1	220-240	16	179	44	125	176	140	114/96
Домовент 150 С	220-240	24	286	39	150	205	165	132



### Домовент ТИША

Осьові вентилятори з низьким рівнем шуму та енергоспоживанням для витяжної вентиляції.

Опції: шнурковий вимикач (В).

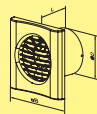

Модель	Напруга, В/50 Гц	Потужність, Вт	Продуктивність, м³/год	Рівень шуму, дБА 3м	Розміри, мм		
					Ø D	В	L
Домовент Тиша 100	230	8	90	29	99	150	79
Домовент Тиша 125	230	18	160	34	123,5	180	85
Домовент Тиша 150	230	28	255	35	148	205	112

## Побутові вентилятори



### Домовент ВНЛ

Відцентровий вентилятор.  
Обладнаний вбудованим фільтром.  
Має низький рівень шуму.

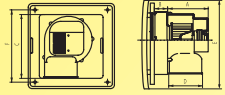

Модель	Напруга, В/50 Гц	Потужність, Вт	Продуктивність, м³/год	Рівень шуму, дБА 3м	Розміри, мм					
					A	B	C	D	E	F
Домовент 100 ВНЛ	220	22	100	32	125	40	195x195	100	265x265	220x220



### Домовент ВВ/ВВР

Модель ВВ обладнана автоматичними жалюзі.  
Модель ВВР обладнана реверсивним двигуном та автоматичними жалюзі

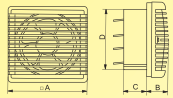

Модель	Напруга, В/50 Гц	Потужність, Вт	Продуктивність, м³/год (в реверсивному режимі)	Рівень шуму, дБА 3м	Розміри, мм			
					Ø D	A	B	C
Домовент ВВ/ВВР 180	220-240	25	212 (176)	31	177	230	65	87
Домовент ВВ/ВВР 180	220-240	30	455 (290)	32	237	295	74	85
Домовент ВВ 230	220-240	29	455 (290)	32	237	295	74	85



### Домовент ВКОМ

Монтується у вентиляційні канали.  
Виготовлений з оцинкованої сталі.

Напруга: 230 В/50 Гц

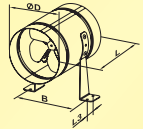

Модель	Потужність, Вт	Продуктивність, м³/год	Рівень шуму, дБА 3м	Розміри, мм			
				Ø D	B	L	L3
Домовент ВКОМ 150 Ц	36	200	33	162	183	220	30
Домовент ВКОМ 200 Ц	43	405	32	208	228	220	30
Домовент ВКОМ 250 Ц	68	1070	48	262	283	270	30
Домовент ВКОМ 315 Ц	110	1700	54	315	337	278	40

## Реверсивний провітрювач з рекуперацією тепла і енергії

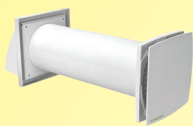

### Домовент Соло

Розміри, мм				
ØD	B	B1	L	L2
103	150	153	300-580	84

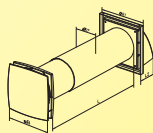

#### ✓ Застосування

- Забезпечують приміщення чистим повітрям.
- Відводять відпрацьоване повітря з приміщення.
- Очищають повітря від пилу та комах.
- Запобігають виникненню надлишкової вологості та появі плісняви.
- Захищають від вуличного шуму.
- Повертають тепло та забезпечують баланс вологості в приміщенні.
- Зменшують витрати на опалення взимку та кондиціонування влітку.
- Працюють з мінімальним енергоспоживанням.

#### ✓ Принцип роботи

- Регенерація енергії відбувається за рахунок реверсивної роботи провітрювача, яка складається з двох циклів:

I ЦИКЛ. Забруднене тепле повітря витягується з приміщення та, проходячи крізь керамічний акумулятор енергії, поступово нагріває його та зволожує, віддаючи тепло. Через 70 секунд, після нагрівання керамічного акумулятора, провітрювач автоматично перемикається в припливний режим.

II ЦИКЛ. Свіже, але холодне повітря з вулиці, проходячи крізь керамічний акумулятор енергії, зволожується та підігрівається до кімнатної температури за рахунок накопиченого в акумуляторі тепла. Через 70 секунд, після охолодження акумулятора, вентилятор знову перемикається в витяжний режим, і цикл повторюється.

- Перемикання між режимами припливу та витяжки повітря відбувається кожні 70 секунд.

	Соло PA1-35A-9 P		Соло PA1-35-9 P	
Швидкість	1	2	1	2
Напруга, В / 50-60 Гц	230			
Споживана потужність, Вт	1,43	1,92	1,36	1,89
Максимальний споживаний струм, А	0,032	0,034	0,031	0,034
Максимальна витрата повітря, м³/год	23	35	30	46
Рівень звукового тиску на відстані 3 м, дБ(А)	27	32	27	32
Максимальна температура повітря, що переміщається, °С	від -30 до + 50			
Ефективність регенерації	≤ 75		≤ 85	
Тип регенератора	Алюмінієвий		Керамічний	
Клас енергоефективності	А		А	
Захист	IP 24			

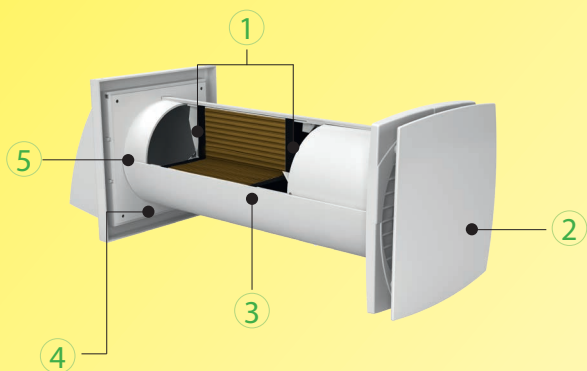

- 1 **Фільтр.** Очищає повітря, яке проходить крізь провітрювач, від пилу та сторонніх предметів. Запобігає забрудненню регенератора.
- 2 **Реверсивний вентилятор.** Створює повітряний потік завдяки обертанню вентилятора. Має декоративну решітку.
- 3 **Регенератор.** Забезпечує регенерацію енергії, що міститься у витяжному повітрі, для підігріву припливного повітря.
- 4 **Телескопічний повітряний канал.**
- 5 **Зовнішній вентиляційний ковпак.** Запобігає прямому потраплянню води та сторонніх предметів у провітрювач.

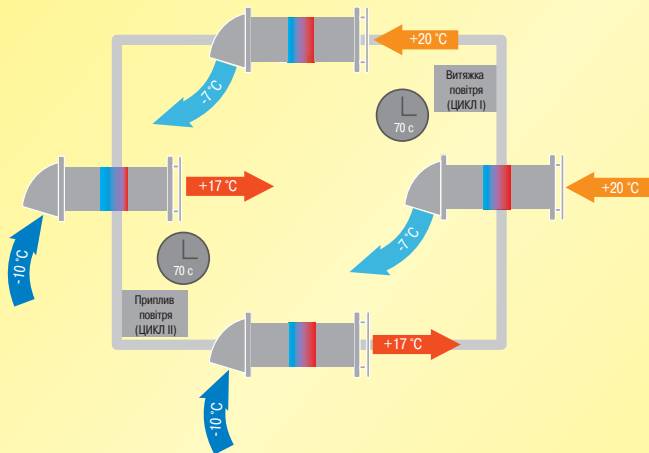

#### ✓ Монтаж провітрювача

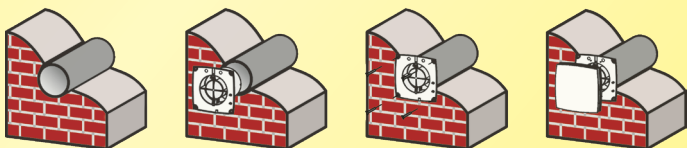

## Вентиляційні решітки для припливно-витяжної вентиляції

### Квадратні решітки

Обладнані сіткою проти комах.

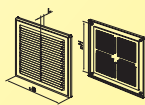

Модель	Розміри, мм		
	□ В	□ Н	L
ДВ 100с	154	110	15
ДВ 150с	204	179	16

### Прямокутні решітки

Обладнані сіткою проти комах.

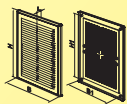

Модель	Розміри, мм				
	H	B	L	H1	B1
ДВ 125с	251	182	16	226	157

### Прямокутні решітки

Обладнані сіткою проти комах.



Модель	Розміри, мм		
	H	B	L
ДВ 125-1с	238	170	8
ДВ 150-1с	192	192	8

Можливі кольори:

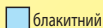

## Одноелементні вентиляційні решітки

### Квадратні решітки

Обладнані сіткою проти комах.

Варіанти монтажу: шурупи, розпірні лапки (модифікація М) або силікон.

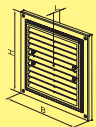

Модель	Розміри, мм		
	H	B	L
ДВ 150x150с	150	150	11
ДВ 175x175с	175	175	11
ДВ 205x205с	205	205	11
ДВ 250x250с	250	250	11
ДВ 300x300с	300	300	11
ДВ 350x350с	350	350	11

### Прямокутні решітки

Обладнані сіткою проти комах.

Варіанти монтажу: шурупи, розпірні лапки або силікон.

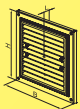

Модель	Розміри, мм		
	H	B	L
ДВ 215x175 / ДВ 215x175 М	215	175	11
ДВ 250x180 / ДВ 250x180 М	250	180	11
ДВ 295x160 / ДВ 295x160 М	295	160	11
ДВ 300x205 / ДВ 300x205 М	300	205	11

## Вентиляційні решітки для припливно-витяжної вентиляції



### Круглі вентиляційні решітки

Обладнані сіткою проти комах.

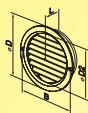

Модель	Розміри, мм			
	L	B	ØD1	ØD
<b>ДВ 100 6В</b>	29	118	100	128
<b>ДВ 125 6В</b>	29	148	125	160
<b>ДВ 150 6В</b>	29	176	150	200

Можливі кольори:



білий



коричневий



### Кухонна вентиляційна решітка

Для витяжної вентиляції. Обладнана сіткою проти комах та додатковою решіткою.

Монтується с жорсткими повітроводами Ø 100 мм.

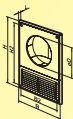

Модель	Розміри, мм					
	B	H	B2	H2	ØD	L
<b>ДВ 100 К</b>	182	252	160	226	100	10

Можливі кольори:



білий



блакитний



жовтий



зелений

## Дверні вентиляційні решітки



Модель	Товщина полотна мінімум, мм	Розміри, мм	
		H	L
<b>ДВ 350</b>	32	130	368

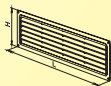

Модель	Товщина полотна мінімум, мм	Розміри, мм	
		H	L
<b>ДВ 430/2</b>	32	91	453

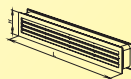

Модель	Товщина полотна мінімум, мм	Розміри, мм	
		H	L
<b>ДВ 440/2</b>	37	120	460

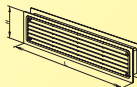

Модель	Товщина полотна мінімум, мм	Розміри, мм	
		H	L
<b>ДВ 450</b>	32	124	462

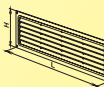

Можливі кольори:



білий



бежевий



коричневий



світлий дуб



сірий мрамур



білий мрамур



Модель	Товщина полотна мінімум, мм	Розміри, мм			
		ØD	ØD1	ØD2	L
<b>ДВ 52/2 6В</b>	37	56	40	26	41,5

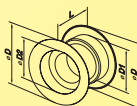

Можливі кольори:



білий



бежевий



коричневий



світлий дуб



## Пластикові ревізійні дверцята

Для забезпечення швидкого доступу до прихованих вузлів та комунікацій.

Встановлюються в стіні або стелі за допомогою розчину або клею.

Призначені для використання у вологих приміщеннях.

Модель Л2 має двостулкову конструкцію, що дозволяє отримати максимальний доступ до вузлів та комунікацій.



Модель	Розміри, мм						
	H	B	H1	B1	H2	L	B2
Л 100x100	137	137	93	93	98	25	98
Л 150x150	167	167	123	123	147	25	147
Л 150x200	217	167	173	123	197	25	147
Л 150x300	317	167	273	123	297	25	147
Л 200x200	217	217	173	173	197	25	197
Л 200x250	267	217	223	173	247	25	197
Л 200x300	317	217	273	173	297	25	197
Л 200x400	417	217	373	173	397	25	197
Л 250x250	267	267	246	246	247	25	247
Л 250x300	347	267	303	223	327	25	247
Л 250x400	417	267	373	223	397	25	247
Л 300x300	317	317	273	273	297	25	297
Л 300x400	417	317	373	273	397	25	297
Л 300x500	517	317	473	273	497	25	297
Л 300x600	617	317	573	273	597	25	297
Л 400x500	517	417	473	373	497	25	397
Л 400x600	617	417	573	373	597	25	397

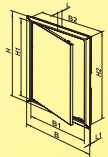

Модель	Розміри, мм						
	H	B	H1	B1	H2	L	B2
Л2 300x300	317	288	273	244	297	25	268
Л2 400x400	416	388	372	344	397	25	370

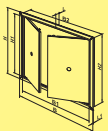

Модель	Розміри, мм						
	H	B	H1	B1	H2	L	B2
ЛПВ 200x300	317	217	273	173	296	19,5	196

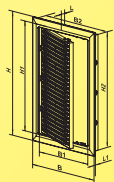

## Пластикові ревізійні дверцята



Модель	Розміри, мм						
	H	B	H1	B1	H2	L	B2
ЛМЗ 150*150	186,5	186,5	146,5	146,5	148,1	25	148,1
ЛМЗ 150*200	236,5	186,5	196,5	146,5	198,1	25	148,1
ЛМЗ 150*250	286,5	186,5	246,5	146,5	248,1	25	148,1
ЛМЗ 150*300	336,5	186,5	296,5	146,5	298,1	25	148,1
ЛМЗ 200*200	236,5	236,5	196,5	196,5	198,1	25	198,1
ЛМЗ 200*250	286,5	236,5	246,5	196,5	248,1	25	198,1
ЛМЗ 200*300	336,5	236,5	296,5	196,5	298,1	25	198,1
ЛМЗ 200*400	436,5	236,5	396,5	196,5	398,1	25	198,1
ЛМЗ 250*250	286,5	286,5	246,5	246,5	248,1	25	248,1
ЛМЗ 250*300	336,5	286,5	296,5	246,5	298,1	25	248,1
ЛМЗ 300*300	336,5	336,5	296,5	296,5	298,1	25	298,1
ЛМЗ 300*400	436,5	336,5	396,5	296,5	398,1	25	298,1
ЛМЗ 300*500	536,5	336,5	496,5	296,5	498,1	25	298,1
ЛМЗ 300*600	636,5	336,5	596,5	296,5	598,1	25	298,1
ЛМЗ 350*350	386,5	386,5	346,5	346,5	348,1	25	348,1
ЛМЗ 400*400	436,5	436,5	396,5	396,5	398,1	25	398,1
ЛМЗ 400*500	536,5	436,5	496,5	396,5	498,1	25	398,1
ЛМЗ 400*600	636,5	436,5	596,5	396,5	598,1	25	398,1
ЛМЗ 500*500	536,5	536,5	496,5	496,5	498,1	25	498,1
ЛМЗ 500*600	636,5	536,5	596,5	496,5	598,1	25	498,1
ЛМЗ 600*600	636,5	636,5	596,5	596,5	598,1	25	598,1

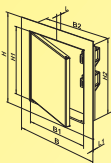

## Фланець монтажний з пластиною



Для з'єднання з повітrowодами.  
Обладнаний монтажними лапками для швидкого монтажу.

Модель	Розміри, мм			
	H	B	Ø D	L
ДФК 100	185	169	100	34
ДФК 120	185	169	120	34
ДФК 125	185	169	125	34

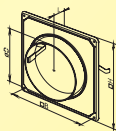



DOMOVENT



- Вентилятори побутові
- Гратки вентиляційні
- Дверцята ревізійні

DOMOVENT



- Вентилятори побутові
- Гратки вентиляційні
- Дверцята ревізійні



Продукція «Домовент» використовується:

для ванної кімнати



для гаража

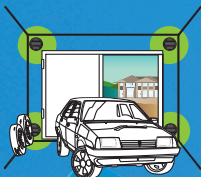

для кухні



для теплообміну  
від батареї



08-2018

ПрАТ «ВЕНІЛЯЦІЙНІ СИСТЕМИ»

Україна, 08150, м. Боярка, вул. Соборності, 36

Тел./факс. (044) 406-36-27 / (044) 406-07-50 багатоканальні

Центр безкоштовних консультацій: **0-800-501-74-80**

(всі дзвінки зі стаціонарних телефонів на території України безкоштовні)

[sale@vents.kiev.ua](mailto:sale@vents.kiev.ua)

[www.domovent.ua](http://www.domovent.ua) / [www.vents.ua](http://www.vents.ua)